

REFLEX²

Datenblatt

Ceiling M



REFLEX² M 300 • weiß



REFLEX² M 300 • schwarz



REFLEX² M 300 • weiß

REFLEX² überträgt das Prinzip des Klassikers REFLEX konsequent auf Technologie und Ästhetik der Gegenwart. Das auf den Deckenreflektor strahlende Licht sorgt für eine überzeugende Lichtlösung am zentralen Deckenanschluss im Raum. REFLEX² besitzt eine feine, elegant abgerundeten Rahmenstruktur, die LED-Platinen enthält. Sie strahlen auf eine prismaartige Reflektorfläche. Aus einer dezenten Struktur entstehen so intensive Lichtstimmungen im Raum.

Anwendungsbereiche: Auch bei voller Lichtleistung bietet REFLEX² ein absolut blendfreies Licht. Mit verschiedenen hohen Versionen bietet REFLEX² für jede Raumhöhe passende Gestaltungsmöglichkeiten mit indirektem Licht. Ein Einsatz der Leuchte unabhängig von Deckenfarbe und Deckenbeschaffenheit ist z. B. auch auf dunklen Decken wirkungsvoll möglich.

Desing Jean-Marc da Costa

Materialien

Oberfläche



matt weiß
RAL 9010

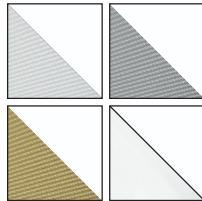

Reflektoren



matt schwarz
RAL 9005

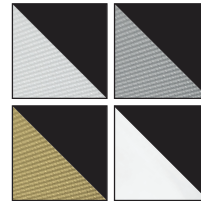

Reflektoren

Gehäuse

Aluminiumdruckguss
Leuchtmittelabdeckungen Flachglas satinée

Reflektor

Plexiglas® Pyramidenstruktur rückseitig weiß, silber oder gold beschichtet
Plexiglas® weiß matt
REFLEX² Ceiling ist ein modularer Artikel. Bitte jeweils Leuchteinheit und Reflektor zusammen bestellen.

Varianten

Maße in mm

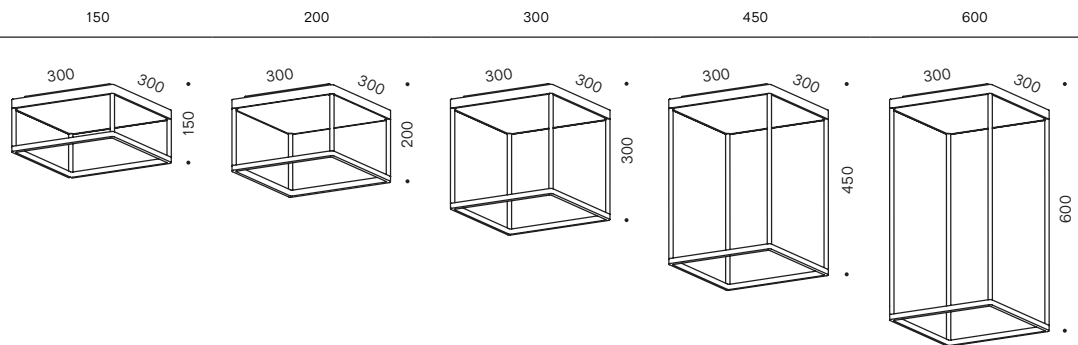

Gewicht

2,2 kg 2,3 kg 2,3 kg 2,4 kg 2,5 kg

LED

Lichtfarbe	Farbwiedergabe CRI	Farbkonsistenz	Lichtstrom	Energieeffizienzklasse
2700 K	>90	3 Step	126 lm/W	E
3000 K	>90	3 Step	131 lm/W	E
TunableWhite	>90	3 Step	bis 149 lm/W	D

Weitere Ausführungen (CCT/CRI) auf Anfrage erhältlich.
Lichtquelle durch Fachleute austauschbar.
Mittlere Lebensdauer 50.000 h (Angabe laut Hersteller).

Betriebsgerät

Steuerung	Anschlussleistung	Anschluss	Konstantstrom / Spannung	Feature
TRIAC	40 W	230 V AC / 50 Hz	800 mA / 46 V	dimmbar
DALI	50 W	230 V AC / 50 Hz	1050 mA / 46 V	dimmbar, Touch DIM
CASAMBI	50 W	230 V AC / 50 Hz	1050 mA / 46 V	dimmbar, DALI/Bluetooth

Betriebsgerät durch Fachleute austauschbar.
Die Leuchte darf maximal mit dem oben angegebenen Konstantstrom betrieben werden.



Lichttechnische Daten

REFLEX² Ceiling M 150 Plexiglas® pyramide weiß

UGR ≤ 19
Licht: nach oben gestreut,
indirekt über Deckenreflektor
und Decke

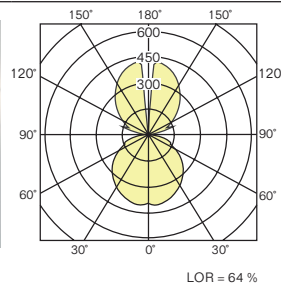

Leistung	CRI	CCT	Leuchtenlichtstrom
40 W	Ra>90 R9>50	2700 K	3200 lm
		3000 K	3280 lm
50 W	Ra>90 R9>50	2700 K	3980 lm
		3000 K	4080 lm

REFLEX² Ceiling M 150 Plexiglas® pyramide silber

UGR ≤ 16
Licht: nach oben gestreut,
indirekt über Deckenreflektor
und Decke

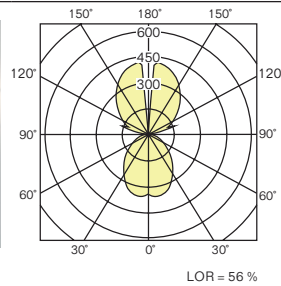

40 W	Ra>90 R9>50	2700 K	2810 lm
		3000 K	2880 lm
50 W	Ra>90 R9>50	2700 K	3500 lm
		3000 K	3580 lm

REFLEX² Ceiling M 150 Plexiglas® pyramide gold

UGR ≤ 13
Licht: nach oben gestreut,
indirekt über Deckenreflektor
und Decke

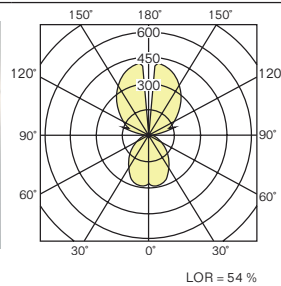
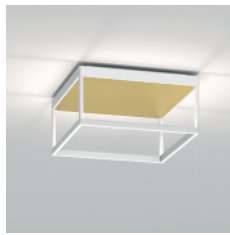

40 W	Ra>90 R9>50	2700 K	2700 lm
		3000 K	2770 lm
50 W	Ra>90 R9>50	2700 K	3360 lm
		3000 K	3440 lm

REFLEX² Ceiling M 150 Plexiglas® weiß matt

UGR ≤ 19
Licht: nach oben gestreut,
indirekt über Deckenreflektor
und Decke

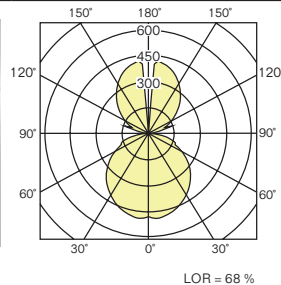

40 W	Ra>90 R9>50	2700 K	3390 lm
		3000 K	3470 lm
50 W	Ra>90 R9>50	2700 K	4210 lm
		3000 K	4310 lm

⬇️ Hinweis: Die lichttechnischen Daten (EULUMDAT) können Sie unter <http://serien.com/downloads/> herunterladen.

Lichttechnische Daten

REFLEX² Ceiling M 200 Plexiglas® pyramide weiß

UGR ≤ 19
Licht: nach oben gestreut,
indirekt über Deckenreflektor
und Decke

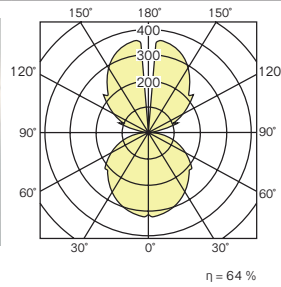

Leistung	CRI	CCT	Leuchtenlichtstrom
40 W	Ra>90 R9>50	2700 K	3250 lm
		3000 K	3330 lm
50 W	Ra>90 R9>50	2700 K	4040 lm
		3000 K	4140 lm

REFLEX² Ceiling M 200 Plexiglas® pyramide silber

UGR ≤ 16
Licht: nach oben gestreut,
indirekt über Deckenreflektor
und Decke

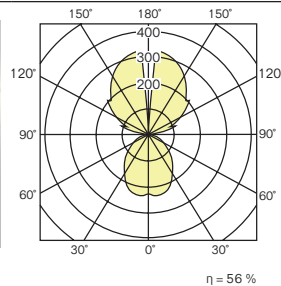

40 W	Ra>90 R9>50	2700 K	2910 lm
		3000 K	2980 lm
50 W	Ra>90 R9>50	2700 K	3620 lm
		3000 K	3710 lm

REFLEX² Ceiling M 200 Plexiglas® pyramide gold

UGR ≤ 13
Licht: nach oben gestreut,
indirekt über Deckenreflektor
und Decke

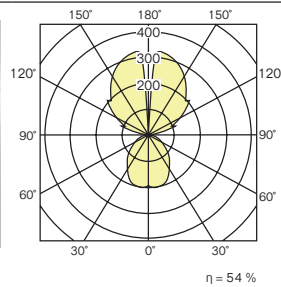
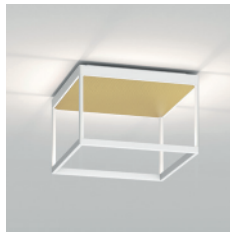

40 W	Ra>90 R9>50	2700 K	2820 lm
		3000 K	2880 lm
50 W	Ra>90 R9>50	2700 K	3500 lm
		3000 K	3590 lm

REFLEX² Ceiling M 200 Plexiglas® matt weiß

UGR ≤ 19
Licht: nach oben gestreut,
indirekt über Deckenreflektor
und Decke

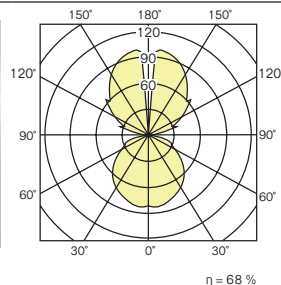

40 W	Ra>90 R9>50	2700 K	3410 lm
		3000 K	3500 lm
50 W	Ra>90 R9>50	2700 K	4240 lm
		3000 K	4340 lm

 Hinweis: Die lichttechnischen Daten (EULUMDAT) können Sie unter <http://serien.com/downloads/> herunterladen.

Lichttechnische Daten

REFLEX² Ceiling M 300 Plexiglas® pyramide weiß

UGR ≤16
Licht: nach oben gestreut,
indirekt über Deckenreflektor
und Decke

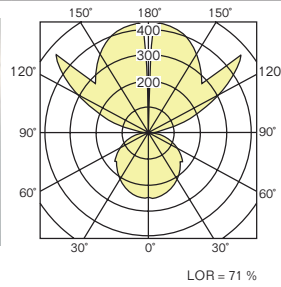

Leistung	CRI	CCT	Leuchtenlichtstrom
40 W	Ra>90 R9>50	2700 K	3350 lm
		3000 K	3430 lm
50 W	Ra>90 R9>50	2700 K	4160 lm
		3000 K	4260 lm

REFLEX² Ceiling M 300 Plexiglas® pyramide silber

UGR ≤13
Licht: nach oben gestreut,
indirekt über Deckenreflektor
und Decke

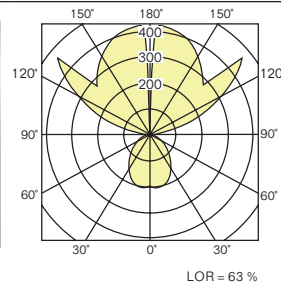

40 W	Ra>90 R9>50	2700 K	3120 lm
		3000 K	3190 lm
50 W	Ra>90 R9>50	2700 K	3880 lm
		3000 K	3970 lm

REFLEX² Ceiling M 300 Plexiglas® pyramide gold

UGR ≤13
Licht: nach oben gestreut,
indirekt über Deckenreflektor
und Decke

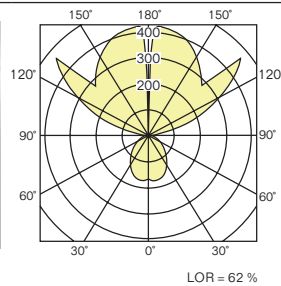

40 W	Ra>90 R9>50	2700 K	3050 lm
		3000 K	3120 lm
50 W	Ra>90 R9>50	2700 K	3790 lm
		3000 K	3880 lm

REFLEX² Ceiling M 300 Plexiglas® weiß matt

UGR ≤16
Licht: nach oben gestreut,
indirekt über Deckenreflektor
und Decke

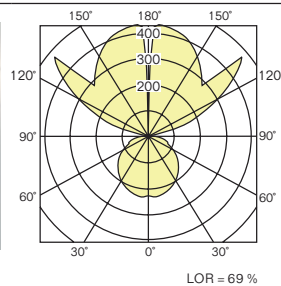

40 W	Ra>90 R9>50	2700 K	3460 lm
		3000 K	3540 lm
50 W	Ra>90 R9>50	2700 K	4300 lm
		3000 K	4400 lm

⬇️ Hinweis: Die lichttechnischen Daten (EULUMDAT) können Sie unter <http://serien.com/downloads/> herunterladen.

Lichttechnische Daten

REFLEX² Ceiling M 450 Plexiglas® pyramide weiß

UGR ≤13
Licht: nach oben gestreut,
indirekt über Deckenreflektor
und Decke

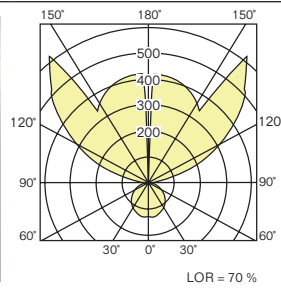

Leistung	CRI	CCT	Leuchtenlichtstrom
40 W	Ra>90 R9>50	2700 K	3420 lm
		3000 K	3500 lm
50 W	Ra>90 R9>50	2700 K	4260 lm
		3000 K	4360 lm

REFLEX² Ceiling M 450 Plexiglas® pyramide silber

UGR ≤13
Licht: nach oben gestreut,
indirekt über Deckenreflektor
und Decke

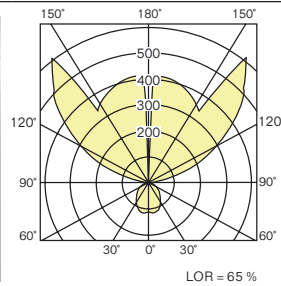

40 W	Ra>90 R9>50	2700 K	3270 lm
		3000 K	3350 lm
50 W	Ra>90 R9>50	2700 K	4070 lm
		3000 K	4170 lm

REFLEX² Ceiling M 450 Plexiglas® pyramide gold

UGR ≤13
Licht: nach oben gestreut,
indirekt über Deckenreflektor
und Decke

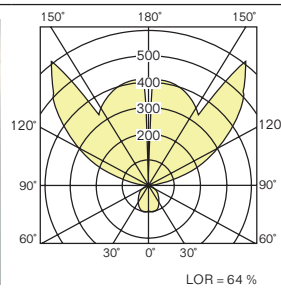

40 W	Ra>90 R9>50	2700 K	3230 lm
		3000 K	3300 lm
50 W	Ra>90 R9>50	2700 K	4010 lm
		3000 K	4110 lm

REFLEX² Ceiling M 450 Plexiglas® weiß matt



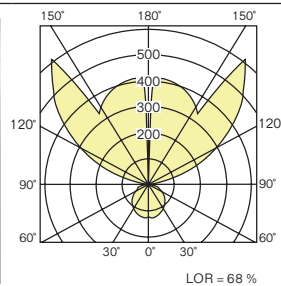



UGR ≤13
Licht: nach oben gestreut,
indirekt über Deckenreflektor
und Decke

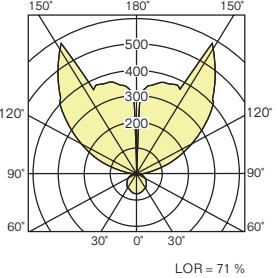

40 W	Ra>90 R9>50	2700 K	3490 lm
		3000 K	3580 lm
50 W	Ra>90 R9>50	2700 K	4350 lm
		3000 K	4450 lm

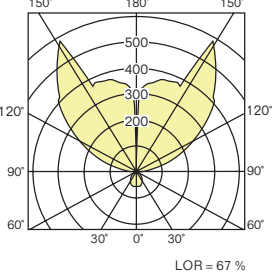
↓ Hinweis: Die lichttechnischen Daten (EULUMDAT) können Sie unter <http://serien.com/downloads/> herunterladen.

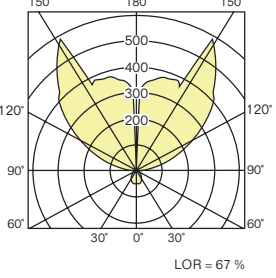
Lichttechnische Daten

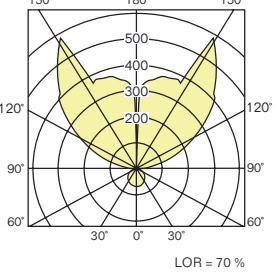
Lichttechnische Daten		Leistung	CRI	CCT	Leuchtenlichtstrom
REFLEX² Ceiling M 600 Plexiglas® pyramide weiß		 <p>LOR = 71 %</p>	40 W Ra>90 R9>50	2700 K	3460 lm
				3000 K	3550 lm
UGR ≤13 Licht: nach oben gestreut, indirekt über Deckenreflektor und Decke	50 W Ra>90 R9>50	2700 K 4310 lm 3000 K 4410 lm			
REFLEX² Ceiling M 600 Plexiglas® pyramide silber		 <p>LOR = 67 %</p>	40 W Ra>90 R9>50	2700 K	3360 lm
				3000 K	3440 lm
UGR ≤13 Licht: nach oben gestreut, indirekt über Deckenreflektor und Decke	50 W Ra>90 R9>50	2700 K 4180 lm 3000 K 4280 lm			
REFLEX² Ceiling M 600 Plexiglas® pyramide gold		 <p>LOR = 67 %</p>	40 W Ra>90 R9>50	2700 K	3330 lm
				3000 K	3410 lm
UGR ≤13 Licht: nach oben gestreut, indirekt über Deckenreflektor und Decke	50 W Ra>90 R9>50	2700 K 4140 lm 3000 K 4240 lm			
REFLEX² Ceiling M 600 Plexiglas® weiß matt		 <p>LOR = 70 %</p>	40 W Ra>90 R9>50	2700 K	3520 lm
				3000 K	3600 lm
UGR ≤13 Licht: nach oben gestreut, indirekt über Deckenreflektor und Decke	50 W Ra>90 R9>50	2700 K 4370 lm 3000 K 4480 lm			







Hinweis: Die lichttechnischen Daten (EULUMDAT) können Sie unter <http://serien.com/downloads/> herunterladen.

REFLEX² Ceiling M



Abbildung	Beschreibung	Leuchtmittel	Regelung	Leistung	CCT	Art.-Nr.
●	150 schwarz	LED	TRIAC	40 W	2700 K	RE2001
					3000 K	RE2002
			DALI	50 W	2700 K	RE2003
					3000 K	RE2004
					2200–4000 K TW	RE2005
					2200–4000 K TW + C	RE2005C
○	150 weiß	LED	TRIAC	40 W	2700 K	RE2006
					3000 K	RE2007
			DALI	50 W	2700 K	RE2008
					3000 K	RE2009
					2200–4000 K TW	RE2010
					2200–4000 K TW + C	RE2010C
●	200 schwarz	LED	TRIAC	40 W	2700 K	RE2801
					3000 K	RE2802
			DALI	50 W	2700 K	RE2803
					3000 K	RE2804
					2200–4000 K TW	RE2805
					2200–4000 K TW + C	RE2805C
○	200 weiß	LED	TRIAC	40 W	2700 K	RE2806
					3000 K	RE2807
			DALI	50 W	2700 K	RE2808
					3000 K	RE2809
					2200–4000 K TW	RE2810
					2200–4000 K TW + C	RE2810C
●	300 schwarz	LED	TRIAC	40 W	2700 K	RE2101
					3000 K	RE2102
			DALI	50 W	2700 K	RE2103
					3000 K	RE2104
					2200–4000 K TW	RE2105
					2200–4000 K TW + C	RE2105C
○	300 weiß	LED	TRIAC	40 W	2700 K	RE2106
					3000 K	RE2107
			DALI	50 W	2700 K	RE2108
					3000 K	RE2109
					2200–4000 K TW	RE2110
					2200–4000 K TW + C	RE2110C
●	450 schwarz	LED	TRIAC	40 W	2700 K	RE2201
					3000 K	RE2202
			DALI	50 W	2700 K	RE2203
					3000 K	RE2204
					2200–4000 K TW	RE2205
					2200–4000 K TW + C	RE2205C
○	450 weiß	LED	TRIAC	40 W	2700 K	RE2206
					3000 K	RE2207
			DALI	50 W	2700 K	RE2208
					3000 K	RE2209
					2200–4000 K TW	RE2210
					2200–4000 K TW + C	RE2210C
●	600 schwarz	LED	TRIAC	40 W	2700 K	RE2301
					3000 K	RE2302
			DALI	50 W	2700 K	RE2303
					3000 K	RE2304
					2200–4000 K TW	RE2305
					2200–4000 K TW + C	RE2305C
○	600 weiß	LED	TRIAC	40 W	2700 K	RE2306
					3000 K	RE2307
			DALI	50 W	2700 K	RE2308
					3000 K	RE2309
					2200–4000 K TW	RE2310
					2200–4000 K TW + C	RE2310C

REFLEX² Ceiling M Reflektor

Abbildung	Beschreibung	Art.-Nr.
	Pyramidenstruktur weiß	RE3001
	Pyramidenstruktur silber	RE3002
	Pyramidenstruktur gold	RE3003
	matt weiß	RE3004

REFLEX² ist ein modularer Artikel. Bitte jeweils Leuchteneinheit und Reflektor zusammen bestellen.

Information

+ C	+C kennzeichnet Produkte mit vorprogrammiertem CASAMBI-Modul in der Leuchte integriert. Die CASAMBI Funktionalität ist grundsätzlich für alle unsere Produkte einsetzbar. Für die verschiedenen Integrationsmöglichkeiten (abhängig von der Temperatur: in die Leuchte, in die abgehängte Decke, in den Schalter oder den Verteilerkasten) informieren wir Sie gerne. CASAMBI ist ein Bluetoothbasiertes Lichtsteuerungssystem, das vollständig in die Leuchte oder hinter den Schalter integriert werden kann. Es ist einfach und intuitiv über mobile Devices mit der kostenlosen CASAMBI-App (iOS und Android) bedienbar. CASAMBI erweitert so die Steuerungsmöglichkeiten um Funktionen wie Dimmen, Gruppieren von Leuchten, Programmieren von Gruppen und Szenen, Automatisierungen und vieles mehr. Für ausführlichere Informationen besuchen Sie bitte www.casambi.com
CCT	CCT (Correlated Color Temperature) ist die Farbtemperatur einer LED und wird in Kelvin (K) angegeben. LED-Leuchten mit einer Farbtemperatur von 2700 K liefern wir kurzfristig. LED-Leuchten mit einer Farbtemperatur von 3000 K haben längere Lieferzeiten.
CRI	(Colour Rendering Index) Farbwiedergabeindex
D2W	Mit Dim2Warm wird eine Funktionalität der Leuchte bezeichnet, mit der das als angenehm empfundene Dimmverhalten von klassischen Glühfadlampen imitiert wird. Beim Dimmen wird das Licht nicht nur dunkler, sondern ändert seine Lichtfarbe auch in den warmweißen Bereich.
DALI 1-10 V	5-adrige Netz-zuleitung bei Regelung über DALI oder 1-10 V erforderlich. Alle mit DALI-Netzteilen betriebenen LED-Leuchten sind für den Einsatz in Notbeleuchtungsanlagen geeignet.
Lumen	Die Angaben zu Lichtstrom (Lumen) sind Nominalwerte, das heißt reine Modul-Lichtstromwerte. Der Lichtstrom gibt an, wieviel Licht nach allen Seiten abstrahlt.
TW	Leuchten mit diesem Kennzeichen besitzen eine variable Farbtemperatursteuerung von warm bis kaltweißem Licht.
UGR	(Unified Glare Rating) Bewertung der Blendung
IP	Schutzart
LOR	Der Leuchtenbetriebswirkungsgrad ist als LOR-Wert (Light Output Ratio) in Prozent angegeben.
	Die durchgestrichene Mülltonne weist darauf hin, dass dieses Elektrogerät nicht im Hausmüll entsorgt werden darf. Um die menschliche Gesundheit und die Umwelt vor möglichen Gefahrstoffen zu schützen, kann dieses Produkt am Ende seiner Lebensdauer kostenfrei bei einer Sammelstelle in Ihrer Nähe abgegeben werden. Die gesonderte Entsorgung ermöglicht die Wiederverwendung bzw. Verwertung von Elektrogeräten.
	Unter www.serien.com/downloads finden Sie hilfreiche Informationen und die jeweils aktuellen technischen Daten: Datenblätter, Kataloge, Preislisten, Lichttechnische Daten (EULUMDAT), 3D CAD-Daten, EU Energielabels, Konformitätserklärungen, Retourenformular, FAQs, Montageanleitungen, Bohrschablonen und weitere Serviceanleitungen
	Mit Erscheinen dieses Datenblattes verlieren alle bisherigen ihre Gültigkeit. Die dargestellten Produktzeichnungen dienen der Illustration. Auch wenn bei deren Erstellung mit großer Sorgfalt vorgegangen wurde, können einzelne Proportionen vom tatsächlichen Produkt abweichen.
	Alle Werte sind Bemessungswerte. Leistung und Lichtstrom unterliegen initial einer Toleranz von +/- 10%. Toleranz der Farbtemperatur: +/-150 K. Die Werte gelten, wenn nicht anders angegeben, für eine Umgebungstemperatur von 25 °C. Die angegebenen Nenn- und Messwerte beziehen sich auf die zum Zeitpunkt der Datenblätterstellung eingesetzten Leuchtmittel. Änderungen vorbehalten.

Impressum

serien Raumleuchten GmbH, HRB 22042 Amtsgericht Offenbach. Geschäftsführer: Jean-Marc da Costa, Manfred Wolf. Alle Rechte vorbehalten. Keine Reproduktionen ohne vorherige schriftliche Zustimmung. Alle Marken sind registriert. Alle Produkte sind gesetzlich geschützt. Verstöße werden in vollem Umfang strafrechtlich verfolgt.